

Rechteckig

Anleitung Moss Stitch Körbe

Die Anleitung beschreibt wie:

1. Die Körbe mit einem gehäkelten Boden gearbeitet werden.
2. Die Körbe bei Verwendung eines festen Bodens von Go handmade gehäkelt werden (Kunstleder).
3. Die Körbe mehr oder weniger hoch gehäkelt werden.

Außerdem Anleitung für Futter.

Am Boden gemessener Durchmesser.

Maße: D 15 cm x H 9 cm/Cosy Garne 150 g.

Maße: D 18 cm x H 10 cm/Cosy Garne 200 g.

Maße: D 22 cm x H 11 cm/Cosy Garne 275 g.

Doppelfaden: 8 fM und 7 fM/10 cm.

Häkelnadel: 4,0 - 4,5 mm.



Gehäkelt mit Cosy – eine wundervoll weiche Baumwollmischung von hoher Qualität. 60% Baumwolle/40% Polyacryl, 50 g/100 m.



Filz Go Handmade - eine ausgezeichnete Wahl für das Innenfutter der gehäkelten Körbe. Das Futter gibt ein außergewöhnliches Finish, einen extravagananten Look, und es hält die Körbe in Form.



Go handmade
quality design in a unique style

www.gohandmade.net
© 2018



HINWEISE ZUR ANLEITUNG.

Häkelnadel, Größe und Fadenspannung

Diese Anleitung sollte locker bis normal gehäkelt werden, um den gewünschten Effekt zu erreichen.

Die fertigen Maße können ein paar cm mehr oder weniger abweichen, je nachdem wie locker man häkelt.

Sollte die Fadenspannung eine Herausforderung sein, wird empfohlen regelmäßig ein Maßband zu verwenden.

Häkelnadel: 4,0 - 4,5 mm

Maschenprobe:

Seitenwände: 8 fM und 7 fM bei 10 cm

Boden: 20 fM bei 10 cm

! Die Körbe sind gehäkelt im Doppelfaden.

IN SPIRALEN HÄKELN – WAS BEDEUTET DAS!

In Spiralen häkeln meint einfach nur, dass man durchgehend in Runden häkelt. Als Beispiel, wenn die Ausgangs-Luftmaschenkette gehäkelt ist, geht die Arbeit immer in Runden um die Luftmaschenkette weiter. Der wichtigste Teil beim Häkeln in Spiralen ist, dass man durchgehend in Reihen häkelt, ohne jemals eine Kettmasche am Ende einer Reihe zu arbeiten, sondern immer weiter in Runden häkelt.

ABKÜRZUNGEN UND ERKLÄRUNGEN

M	Masche(n).
mR	Magischer Ring .
LM	Luftmasche.
KM	Kettmasche.
fM	Feste Masche(n).
tfM	tiefgestochene feste Masche(n).
hf	hinteren Faden
spir	Spirale.
R	Runde.
1 fM zun	Zunahme (2 fM in eine M).
2 fM zus	Abnahme (2 fM zusammen
* ... *	Inhalt durch die Reihe/Runde wiederholen oder mit der Zahl nach x.
(..)	Am Ende der Linie - Gesamtzahl der M.
	Für die Körbe mit festem Boden, die Anzahl der Maschen für die 3 Größen angeben.
	Größen:
	16 x 10 cm (19 x 14 cm)
	18 x 18 cm.

PS!

Die erste LM in jeder Reihe ist für die Höhe. Der Boden endet in jeder R mit KM in LM.

Für jede Reihe des Bodens, 6 M hinzufügen.

Wir empfehlen am Anfang der Reihe einen Markierer einzufügen, wenn man in Spiralen häkelt.

Die Reihen 1 bis 9 sind für alle 3 Körbe identisch.

Die Höhe des Korbes kann verändert werden, indem man x Reihen hinzufügt oder reduziert 12-27 / 15-31 / 18-35.

Anleitung zum Magischen Ring

Methode:

1. Das Garn auf die 3 mittleren Finger legen. Das Garn mit dem Daumen festhalten. (A)
2. Das Garn einmal um die Finger führen, so dass ein Kreuz entsteht. (B)
3. Die Häkelnadel unter das untere Stück Garn führen. (C)
4. Das obere Stück Garn unter das untere Stück Garn ziehen – so entsteht eine Schlaufe um die Häkelnadel. (D)
5. Das Garn durch die Schlaufe auf der Häkelnadel ziehen – dies ist die Basis für den Magischen Ring. Die M auf der Basis zählt nicht als M – sie dient dazu, den Magischen Ring festzuziehen. (E)
6. Die für die Anleitung erforderliche Anzahl fM. (F)
7. Wenn die notwendigen fM gehäkelt sind, das Fadenende anziehen – siehe in grau. (G)
8. Der Magische Ring ist fertig, und nun geht es der Anleitung entsprechend weiter (H)

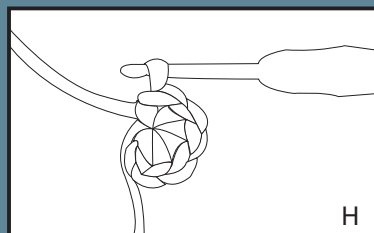
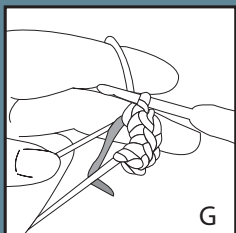
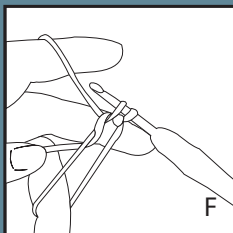
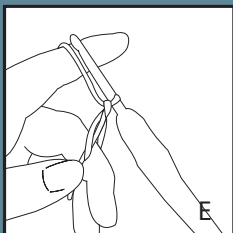
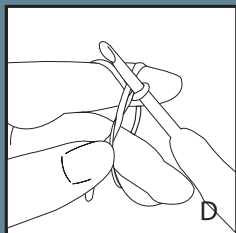
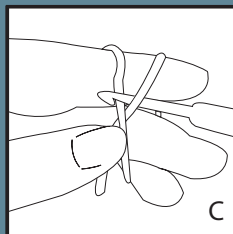
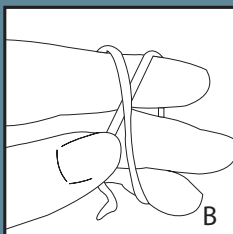
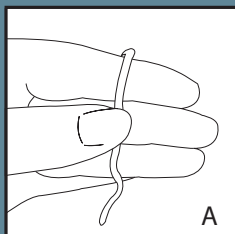

PS!

1 LM zählt nicht als ein Masche.

Es sieht so aus, als würden Sie bei jeder R eine Masche überspringen. Dies ist jedoch keine echte Masche (durch den Pfeil unten dargestellt).



Korb 15 x 15 x H 9 cm

Den Boden:

- | | | |
|-----|--|------|
| 1.) | 8 fM im MR, ende mit KM In der ersten fM. | (8) |
| 2.) | 1 LM, 1 fM im gleichen M, 3 fM zun, *1 fM, 3 fM zun* x 3, 1 KM im LM. | (16) |
| 3.) | 1 LM, 1 fM im gleichen M, 1 fm, 3 fM zun, *3 fM, 3 fM zun* x 3, 1 fM, 1 KM im LM. | (24) |
| 4.) | 1 LM, 1 fM im gleichen M, 2 fm, 3 fM zun, *5 fM, 3 fM zun* x 3, 2 fM, 1 KM im LM. | (32) |
| 5.) | 1 LM, 1 fM im gleichen M, 3 fm, 3 fM zun, *7 fM, 3 fM zun* x 3, 3 fM, 1 KM im LM. | (40) |
| 6.) | 1 LM, 1 fM im gleichen M, 4 fm, 3 fM zun, *9 fM, 3 fM zun* x 3, 4 fM, 1 KM im LM. | (48) |
| 7.) | 1 LM, 1 fM im gleichen M, 5 fm, 3 fM zun, *11 fM, 3 fM zun* x 3, 5 fM, 1 KM im LM. | (56) |
| 8.) | 1 LM, 1 fM im gleichen M, 6 fm, 3 fM zun, *13 fM, 3 fM zun* x 3, 6 fM, 1 KM im LM. | (64) |
| 9.) | 1 LM, 1 fM im gleichen M, 7 fm, 3 fM zun, *15 fM, 3 fM zun* x 3, 7 fM, 1 KM im LM. | (72) |

Den Boden fertigstellen und mit den Seitenwänden weiterarbeiten ; die Seiten werden in Spiralen gehäkelt.

Die Seitenwände:

PS!

Wenn Sie in einer Spirale häkeln, gibt es in jeder Runde eine Maske - dadurch wird das Muster bewegt.

10.)	72 fM im hF.	(72)
11.)	*2 fM zus, 16 fM* x 4, 1 fM zun.	(69)
12.)	*1 fM, 1 fM*.	(69)
13.-27.)	*1 fM, 1 fM*.	(69)
28.-29.)	69 KM.	(69)

Die Fadenenden abschneiden und heften.

Der Korb ist fertig und für die Montage verschiedener, Futter (Seite 9), Griffe, Etiketten usw. vorbereitet.

Korb 18 x 18 x H 10 cm

Den Boden:

1.)	8 fM im MR, ende mit KM In der ersten fM.	(8)
2.)	1 LM, 1 fM im gleichen M, 3 fM zun, *1 fM, 3 fM zun* x 3, 1 KM im LM.	(16)
3.)	1 LM, 1 fM im gleichen M, 1 fm, 3 fM zun, *3 fM, 3 fM zun* x 3, 1 fM, 1 KM im LM.	(24)
4.)	1 LM, 1 fM im gleichen M, 2 fM, 3 fM zun, *5 fM, 3 fM zun* x 3, 2 fM, 1 KM im LM.	(32)
5.)	1 LM, 1 fM im gleichen M, 3 fM, 3 fM zun, *7 fM, 3 fM zun* x 3, 3 fM, 1 KM im LM.	(40)
6.)	1 LM, 1 fM im gleichen M, 4 fM, 3 fM zun, *9 fM, 3 fM zun* x 3, 4 fM, 1 KM im LM.	(48)
7.)	1 LM, 1 fM im gleichen M, 5 fM, 3 fM zun, *11 fM, 3 fM zun* x 3, 5 fM, 1 KM im LM.	(56)
8.)	1 LM, 1 fM im gleichen M, 6 fM, 3 fM zun, *13 fM, 3 fM zun* x 3, 6 fM, 1 KM im LM.	(64)
9.)	1 LM, 1 fM im gleichen M, 7 fM, 3 fM zun, *15 fM, 3 fM zun* x 3, 7 fM, 1 KM im LM.	
10.)	1 LM, 1 fM im gleichen M, 8 fM, 3 fM zun, *17 fM, 3 fM zun* x 3, 8 fM, 1 KM im LM.	(80)
11.)	1 LM, 1 fM im gleichen M, 9 fM, 3 fM zun, *19 fM, 3 fM zun* x 3, 9 fM, 1 KM im LM.	(88)
12.)	1 LM, 1 fM im gleichen M, 10 fM, 3 fM zun, *21 fM, 3 fM zun* x 3, 10 fM, 1 KM im LM.	(96)

Den Boden fertigstellen und mit den Seitenwänden weiterarbeiten ; die Seiten werden in Spiralen gehäkelt.

Die Seitenwände:

PS!

Wenn Sie in einer Spirale häkeln, gibt es in jeder Runde eine Maske - dadurch wird das Muster bewegt.

13.)	96 fM im hF.	(96)
14.)	*2 fM zus, 22 fM* x 4, 1 fm udt	(93)
15.)	*1 fM, 1 fM*.	(93)
16.-31.)	*1 fM, 1 fM*.	(93)
32.-33.)	93 KM.	(93)

Die Fadenenden abschneiden und heften.

Der Korb ist fertig und für die Montage verschiedener, Futter (Seite 9), Griffe, Etiketten usw. vorbereitet.

Korb 22 x 22 x H 11 cm

Den Boden:

1.)	8 fM im MR, ende mit KM In der ersten fM.	(8)
2.)	1 LM, 1 fM im gleichen M, 3 fM zun, *1 fM, 3 fM zun* x 3, 1 KM im LM.	(16)
3.)	1 LM, 1 fM im gleichen M, 1 fm, 3 fM zun, *3 fM, 3 fM zun* x 3, 1 fM, 1 KM im LM.	(24)
4.)	1 LM, 1 fM im gleichen M, 2 fM, 3 fM zun, *5 fM, 3 fM zun* x 3, 2 fM, 1 KM im LM.	(32)
5.)	1 LM, 1 fM im gleichen M, 3 fM, 3 fM zun, *7 fM, 3 fM zun* x 3, 3 fM, 1 KM im LM.	(40)
6.)	1 LM, 1 fM im gleichen M, 4 fM, 3 fM zun, *9 fM, 3 fM zun* x 3, 4 fM, 1 KM im LM.	(48)
7.)	1 LM, 1 fM im gleichen M, 5 fM, 3 fM zun, *11 fM, 3 fM zun* x 3, 5 fM, 1 KM im LM.	(56)
8.)	1 LM, 1 fM im gleichen M, 6 fM, 3 fM zun, *13 fM, 3 fM zun* x 3, 6 fM, 1 KM im LM.	(64)
9.)	1 LM, 1 fM im gleichen M, 7 fM, 3 fM zun, *15 fM, 3 fM zun* x 3, 7 fM, 1 KM im LM.	
10.)	1 LM, 1 fM im gleichen M, 8 fM, 3 fM zun, *17 fM, 3 fM zun* x 3, 8 fM, 1 KM im LM.	(80)
11.)	1 LM, 1 fM im gleichen M, 9 fM, 3 fM zun, *19 fM, 3 fM zun* x 3, 9 fM, 1 KM im LM.	(88)
12.)	1 LM, 1 fM im gleichen M, 10 fM, 3 fM zun, *21 fM, 3 fM zun* x 3, 10 fM, 1 KM im LM.	(96)
13.)	1 LM, 1 fM im gleichen M, 11 fM, 3 fM zun, *23 fM, 3 fM zun* x 3, 11 fM, 1 KM im LM.	(104)
14.)	1 LM, 1 fM im gleichen M, 12 fm, 3 fM zun, *25 fM, 3 fM zun* x 3, 12 fM, 1 KM im LM.	(112)
15.)	1 LM, 1 fM im gleichen M, 13 fm, 3 fM zun, *27 fM, 3 fM zun* x 3, 13 fM, 1 KM im LM.	(120)

Den Boden fertigstellen und mit den Seitenwänden weiterarbeiten ; die Seiten werden in Spiralen gehäkelt.

Die Seitenwände:

PS!

Wenn Sie in einer Spirale häkeln, gibt es in jeder Runde eine Maske - dadurch wird das Muster bewegt.

16.)	120 fM im hF.	(120)
17.)	*2 fM zus, 28 fM* x 4, 1 fM zun.	(117)
18.)	*1 fM, 1 fM*.	(117)
19.-35.)	*1 fM, 1 fM*.	(117)
36.-37.)	117 KM.	(117)

Die Fadenenden abschneiden und heften.

Der Korb ist fertig und für die Montage verschiedener Futter (Seite 9), Griffe, Etiketten usw. vorbereitet.

Korb mit festem Boden mit Löchern

Größe: 16 x 10 cm (19 x 14 cm) 18 x 18 cm

Im Prinzip ist es sehr einfach von den Go Handmade harten Böden zu häkeln.

Es sollten 2 fM in jedem Loch sein, und 3 fM in jeder Ecke.

Fremgangsmåde:

- 1.) Man kann irgendwo mit 1 fM in einem ersten Loch beginnen.
Danach 2 fM in alle folgenden Löcher. Wenn man zum Ausgangspunkt zurück kommt, eine KM in die erste fM häkeln.
(die, mit der du angefangen hast). (73 (97) 105)

Ab hier wird in Spiralen gearbeitet.

- 2.) 73 (97) 105 fM im hF. (73 (97) 105)

PS!

Wenn Sie in einer Spirale häkeln, gibt es in jeder Runde eine Maske - dadurch wird das Muster bewegt.

- 3.) *1 fM, 1 dM* (73 (97) 105)
- 4.) *1 dM, 1 fM* (73 (97) 105)
- 5.-19.) Die Reihen 3 x 8 und 4 x 7 abwechselnd wiederholen. (73 (97) 105)
- 20.-21.) 73 (97) 105 KM. (73 (97) 105)

Klip og hæft trådenderne.

Der Korb ist fertig.

Montage von Futter

(mit einem gehäkkelten Boden)

- 1.) Die Breite, den Innen-Umfang und die Höhe des Korbes messen. 5 mm zu den Abmessungen hinzufügen.
- 2.) Den Filz auslegen und mit Kreide oder einem Bleistift die Abmessungen aufzeichnen, inkl. einer Zugabe von 5 mm.

Dvs.

$Boden + 5\text{ mm}$

$Seiten = \text{Innen-Umfang} + 5\text{ mm} \times$
 $Höhe + 5\text{ mm}$

- 3.) Beide Stücke zurechtschneiden.
- 4.) Beide Stücke zusammennähen.
- 5.) Das Futter mit den sichtbaren Stichen gegen die Innenseite des Korbes platzieren. Den Boden mit vorübergehenden Stichen in die hinteren Fäden der Reihe fM nähen. Dann vorne gerade unter der 2. Reihe KM mit unsichtbaren Stichen annähen.

Der Korb ist jetzt fertig.

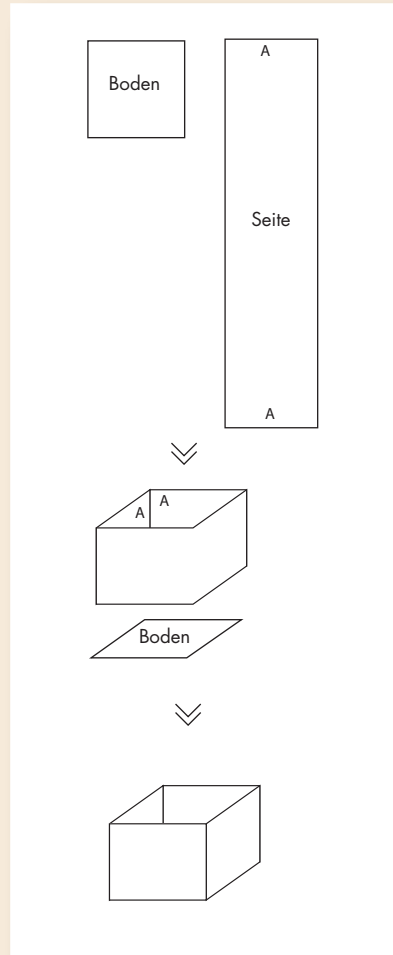

Hinweise zur Anleitung

Go handmade's Kollektion wird durch die sachverständigen Hände Häkler entwickelt und - leidenschaftlich Häkler, die ihr Handwerk lieben.

Häkelnadel, Größe und Fadenspannung

Alle Körbe sind mit dem, was wir für feste Fadenspannung als üblich ansehen, gehäkelt. Die Fadenspannung ist unserer Meinung nach am besten für die Körbe geeignet.

Alle häkeln unterschiedlich: manche häkeln mit einer Häkelnadel 2,0 mm und erreichen die gleiche Größe und Qualität wie eine andere Person, die eine Häkelnadel 4,0 mm benutzt.

Wir verdanken diese Kenntnis der Häkelgruppe, die für alle Körbe mit uns zusammenarbeitet. Es geht viel mehr um Häkelstil und Geschicklichkeit als um die Größe der Häkelnadel selbst.

Aus diesem Grund empfehlen wir eine Skala Häkelnadeln von 4,0 mm – 4,5 mm.



In der großen
Go handmade Kollektion für
Körbe-Zubehör werden Sie
alles finden, Ihrer Korb den
letzten Schliff zu verleihen
- Henkel, Riemen,
Stoff, usw.